

# NowyStyl

## OXO



Let's make your space together



REFRESH  
YOUR  
SPACE



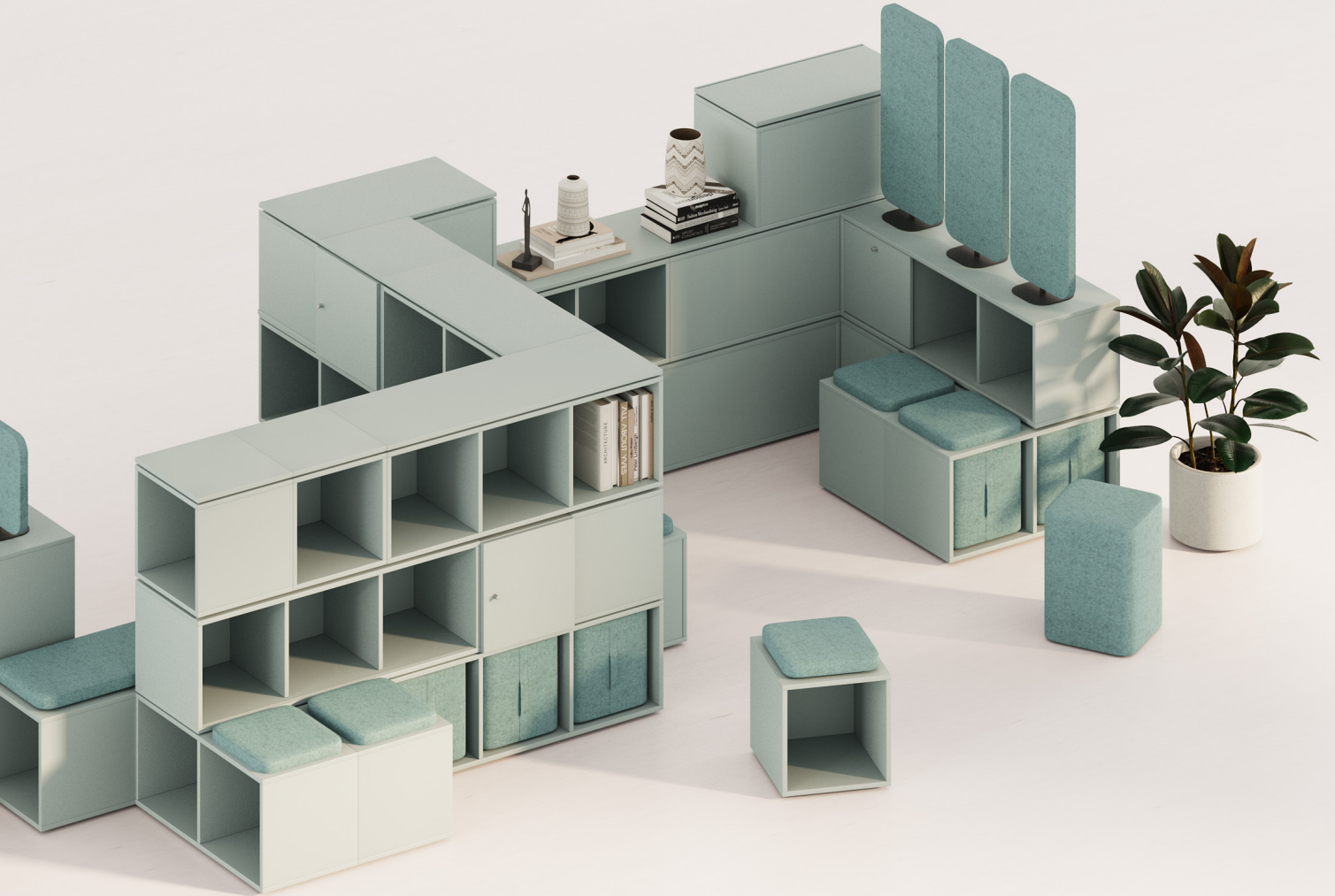



OXO  
CAME  
UP TO

Mobile, reconfigurable and creative furniture is the favourite type of furniture in nowadays agile offices. Do you mind having approachable, modern and comfort-driven place to work?

**OXO came up to refresh your space.**

Les systèmes de mobilier mobiles, facilement modifiables et créatifs sont aujourd'hui les solutions les plus populaires dans les bureaux agiles. Vous rêvez d'un environnement de travail accessible, moderne et confortable ? Avec OXO, vous pouvez facilement le recréer.

REFRESH  
YOUR  
SPACE

# THE ROOTS OF OXO CONCEPT

OXO is a buildable system that consists of well thought out elements which can be freely combined and linked together.

OXO est un système modulaire composé d'éléments bien pensés qui peuvent être associés librement les uns aux autres.



The **roots of OXO concept** relates to the most popular kid's toy - a pack of **colourful blocks** that can be easily turned into small pieces of architecture. Effect follows the idea so all depends on the builder.

La source du concept est le jouet pour enfants le plus populaire : un ensemble de blocs de construction colorés qui peuvent être transformés en petits bâtiments. L'effet suit l'idée, c'est donc au créateur d'en décider.



Creating safe and stable structures is possible thanks to **cross connector** that links each module with one another. Its simplicity makes it reliable.

La création de structures stables et robustes à partir des modules OXO est rendue possible grâce au connecteur en croix, qui relie les différents éléments entre eux.

TOOL FREE

Reinforced with a screw designed to be fixable with bare hands, OXO assembly proves to be tool-free and lets anybody change the set anytime, anywhere.

Il est fiable grâce à sa simplicité. Avec un renforcement par boulons, conçus pour être serrés à la main, l'assemblage d'OXO ne nécessite pas d'outils, ce qui permet de changer l'ensemble n'importe où et n'importe quand.

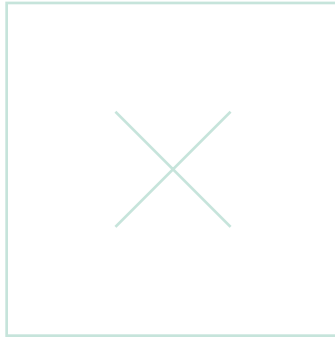

NAME

The importance of the cross connector is emphasised by the name of the line.  
**OXO simply wouldn't exist without the X.**

Le nom même de la gamme souligne à quel point le connecteur en croix est crucial pour l'ensemble du système. OXO n'existerait tout simplement pas sans le X.





# NEW NEED NEW OXO



2\*

Exactly like the building blocks that we know from the childhood, OXO modules are available as single, double and triple units.

Tout comme les blocs de construction que nous connaissons depuis l'enfance, la gamme OXO est composée de modules simples, doubles et triples.

1\*





That wise yet simple scheme makes OXO set ready to be taken down and **reinvented all over again**, up to situation and circumstances or when you simply change your mind.

Cette formule ingénieuse et pourtant simple signifie qu'un aménagement construit avec OXO peut être réinventé en permanence pour s'adapter à votre situation ou à vos besoins. Ou lorsque vous changez tout simplement d'avis.



\*The list of OXO models to build particular sets available in part "Sample sets"

| La liste des modèles OXO utilisés pour la construction d'agencements individuels est disponible dans la rubrique « Exemples des agencements »

# DESTINATION TON

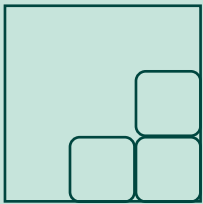

MODULAR  
SEATING

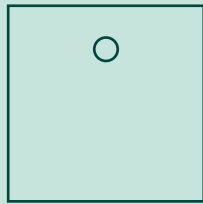

(OPEN)  
CABINETS

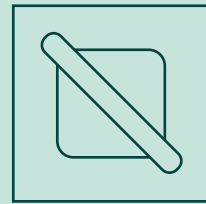

WALLS

The OXO concept enables designing furniture that keeps up with the actual needs of a dynamic office in the field of:

MEETING SPOTS

STORING SOLUTION

ROOM PARTITION

OXO est un système qui vous permet de créer du mobilier qui répond aux besoins réels d'un bureau dynamique en concevant :

- des espaces de réunion sous forme de sièges modulaires
- des armoires et étagères de rangement
- des cloisons de séparation

# MOD ULAR SEATING

## **Look at your office from a new perspective!**

With OXO you are capable of building room-in-room spaces and meeting islands that are alternative to traditional meeting rooms with chairs and tables.

Regardez votre bureau d'un nouvel œil !

Avec la gamme OXO, vous pouvez créer des espaces de type « pièce dans la pièce » et des coins de réunion autonomes qui constituent une alternative aux salles de réunion traditionnelles équipées de chaises et de tables.

Such self-defined micro-zones and collaborative spots help to overcome difficulties in exchanging thoughts between people while brainstorming, workshops and training sessions.

Les microzones de collaboration définies par l'utilisateur permettent de sortir des sentiers battus et contribuent au libre échange d'idées entre les participants aux brainstormings, aux ateliers et aux sessions de formation.

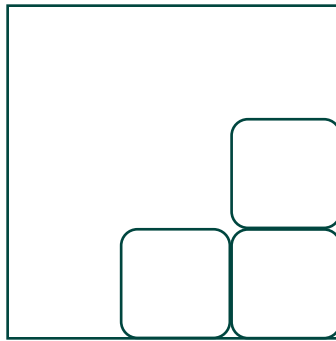

Sitting dynamically, in less formal way favours creative vibe which in turn boosts active participation, witty solutions and fresh approach to given tasks. OXO is the space for best ideas!

Lorsqu'on est assis de manière informelle et détendue, dans une atmosphère créative, nous encourageons la participation active, les solutions brillantes et prenons une perspective nouvelle sur le sujet traité.





3\*



4\*

\*The list of OXO models to build particular sets available in part "Sample sets"

† La liste des modèles OXO utilisés pour la construction d'agencements individuels est disponible dans la rubrique « Exemples des agencements »



## Feel the advantage of tailored solutions!

Due to neat and clean design, cabinets built of OXO modules can be recognized as both-sided free standing units since the front and back of the set looks equally good.

Découvrez les avantages des solutions sur mesure !

Grâce à leur design simple et épuré, les rangements construits à partir de modules OXO peuvent être configurés comme un meuble isolé à double face, car l'avant et l'arrière de l'ensemble sont aussi beaux l'un que l'autre.

# CABINETS

The diversity of options and finishes gives so many scenarios that nothing stops you from blending OXO smoothly into your room concept.

La combinaison des options et des couleurs de finitions offre tant de possibilités de configuration que rien n'empêche OXO de s'intégrer parfaitement au design de votre espace.

According to the preferences, OXO cabinets can stay open or be equipped with different door types:

SLIDING DOOR

HINGED DOOR

DROP-DOWN DOOR

Selon les préférences, un rangement OXO peut rester ouvert, ou posséder des modules équipés de :

- portes coulissantes
- portes battantes (ouverture vers le côté)
- portes abattantes (ouverture vers le haut)

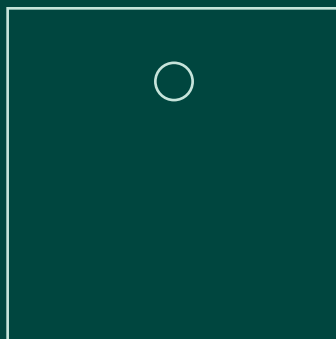

# HINGED DOOR (LEFT OR RIGHT)

portes battantes (droite ou gauche)

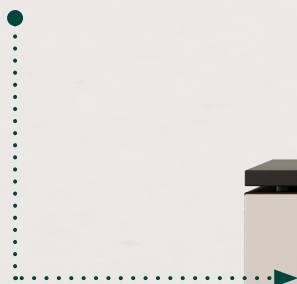

# DROP-DOWN DOOR

portes abattantes (ouverture vers le haut)



# OPEN CABINET WITH NO DOOR

# SLIDING DOOR

rangements ouverts

portes coulissantes



5\*



5\*



6\*

## Indicate your comfort zone!

A modern, open-plan office feels spacious and comfortable but sometimes the lack of cosiness may act against people's well-being. Drawing zones and creating cosy corners with OXO is both pragmatic and decorative.

Définissez votre zone de confort !

Un bureau ouvert moderne est certes agréablement spacieux et confortable, mais le manque de convivialité peut nuire au bien-être de ses utilisateurs. Séparer les zones avec OXO est à la fois pragmatique et décoratif.

# WALLS

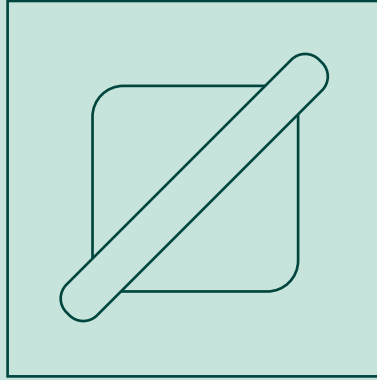

Having in mind room partitioning, OXO can be equipped with upholstered panels (rectangular or square shape) that additionally **improve acoustic comfort** of the space and isolate discreetly from external factors.

The fact that panels rotate around their own axis, provides easily adjustable screens.

Dans le contexte de la division de l'espace, les OXO équipés de panneaux tapissés (rectangulaires ou carrés) sont les plus efficaces, car ils améliorent encore le confort acoustique de la pièce et la séparent discrètement des facteurs extérieurs.

La possibilité de faire pivoter les panneaux autour de leur axe permet de former un cache facilement ajustable.



7\*



8\*







A cleverly designed OXO set gets amazingly multifunctional. At the very same time, a modular seating becomes the storage space accessible to other colleagues. By adding panels, OXO set provides its users with desired privacy.

L'agencement OXO peut être rendu particulièrement fonctionnel. Les sièges modulaires peuvent en même temps offrir un espace de rangement auquel d'autres collègues peuvent accéder de manière indépendante. En ajoutant des panneaux, OXO offre à ses utilisateurs une plus grande intimité.

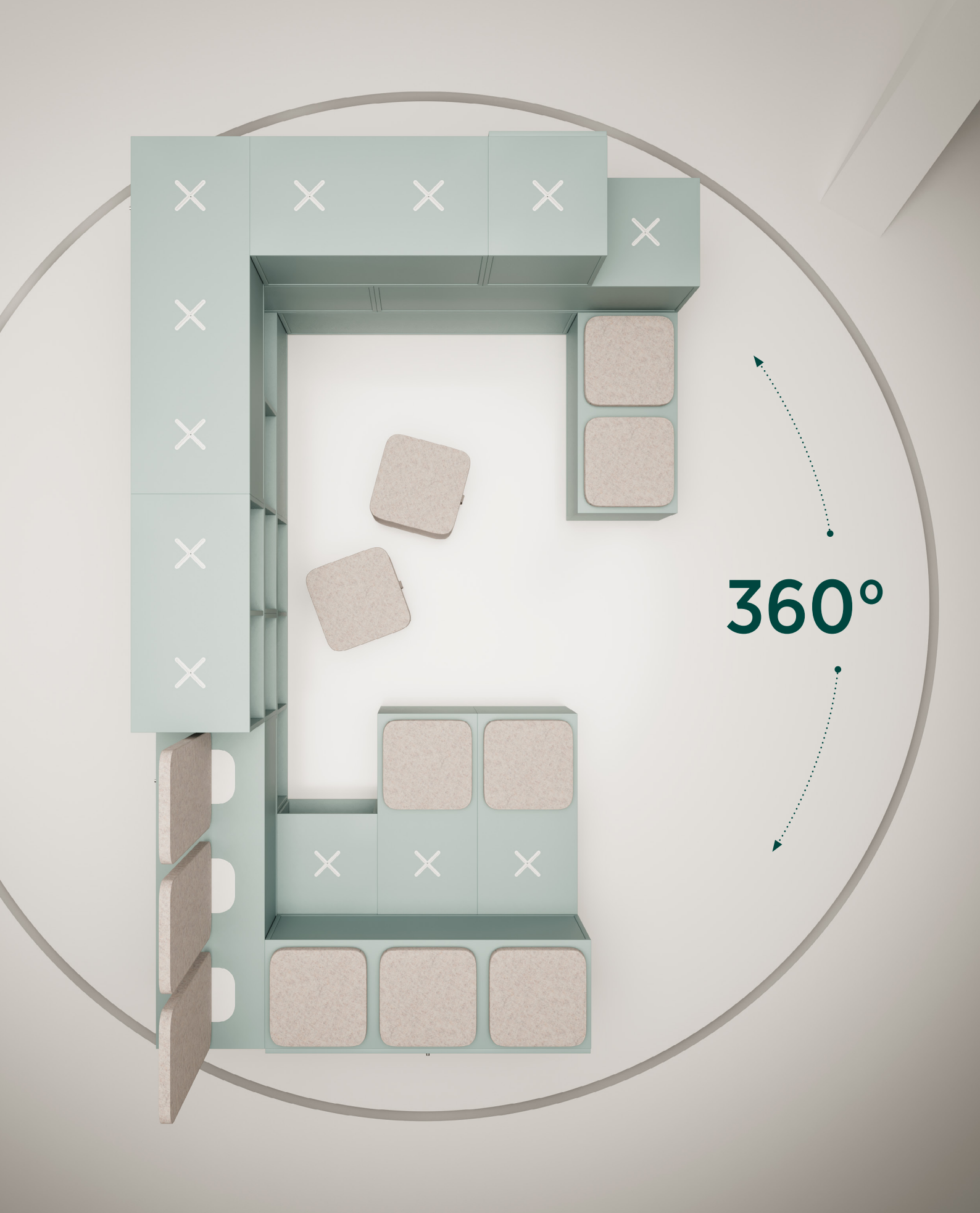

360°

9\*











In these truly dynamic times, changeable space sounds like a top priority. Discover all the OXO features that manifest its agile vibe. Everyday you can reach out for another design adjusted to the actual needs.

Avec la dynamique du monde actuel, l'adaptabilité des espaces de bureau devient une priorité. Découvrez à quel point les caractéristiques d'OXO reflètent la nature agile de ce système, vous permettant d'obtenir chaque jour un nouvel arrangement adapté à vos besoins réels.

modules can be aligned **ENDLESSLY**

**(RE)ASSEMBLY** can be made repeatedly with no risk of damage

second level can be equipped with revolving upholstered **PANELS**

**SMALL POUFFES** with handles can be kept in the open cabinets

pouffes, cushions and board pads can be **ORDERED**  
**SEPARATELY** even after the purchase the whole set

the cross connector can be covered with a **BOARD PAD**  
that ensures an absolutely plane surface which may serve as an extra shelf

- les modules peuvent être alignés sans limite
- le (dé)montage peut être répété sans risque d'endommagement
- les modules du deuxième niveau peuvent être équipés de panneaux tapissés pivotants
- les petits poufs avec poignée peuvent être rangés dans les étagères ouvertes
- les poufs, les coussins et les caches en panneaux peuvent être commandés séparément après l'achat du meuble
- le connecteur en croix, peut être masqué par un panneau en mélaminé, de sorte que la surface soit parfaitement lisse et que l'on puisse l'utiliser comme étagère

# DESIGNER



The OXO system is a work of Vincent Rouillard - a French based designer, recognized author of multiple workspace furniture and office solutions.

*"OXO is a solution that reflects my passion to innovation. Each set of modules is a configuration born from the imagination of the users themselves or architects. Thanks to complete flexibility, transformation is immediate. OXO offers a unique experience for users and seamlessly integrates into new hybrid spaces."*

*Vincent Rouillard*

Le système OXO a été développé par Vincent Rouillard, un célèbre designer français de mobilier de travail et d'espaces de bureau.

*« OXO est une solution qui reflète ma passion pour l'innovation. Chaque ensemble de modules permet une configuration née de l'imagination des utilisateurs eux-mêmes ou des architectes. Avec une flexibilité totale, la possibilité de modification est immédiate. OXO offre une expérience unique et s'intègre parfaitement dans les espaces hybrides modernes. »*

- 1 High panel | Panneau haut
- 2 Low panel | Panneau bas
- 3 Large pouffe | Grand pouf
- 4 Small pouffe | Petit pouf

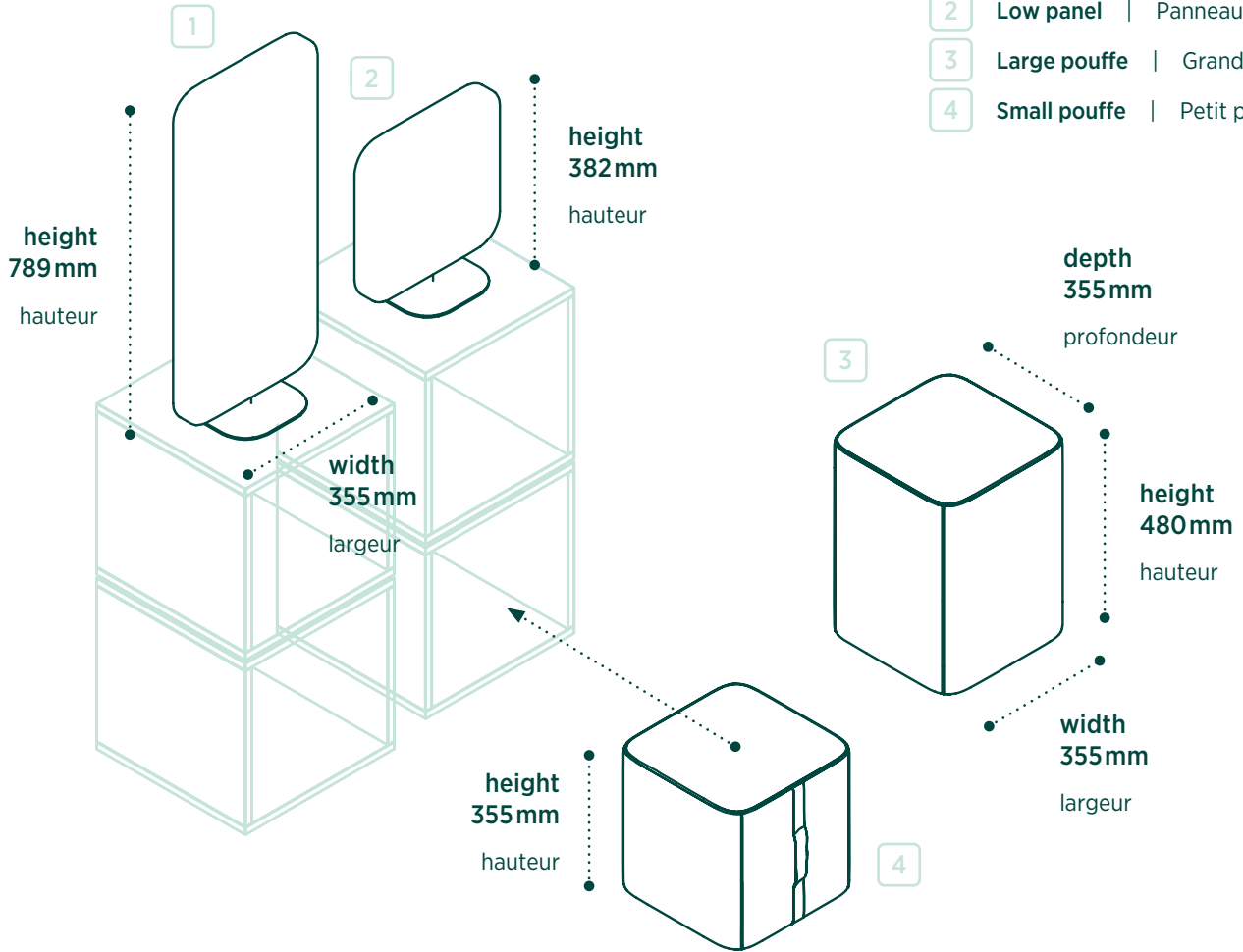

# PRODUCT RANGES & DIMENSIONS

Gamme de produits & dimensions

- 5 Model 1X | Modèle 1X
- 6 Cushion 1X | Coussin 1X
- 7 Board pad 1X | Cache en panneau 1X

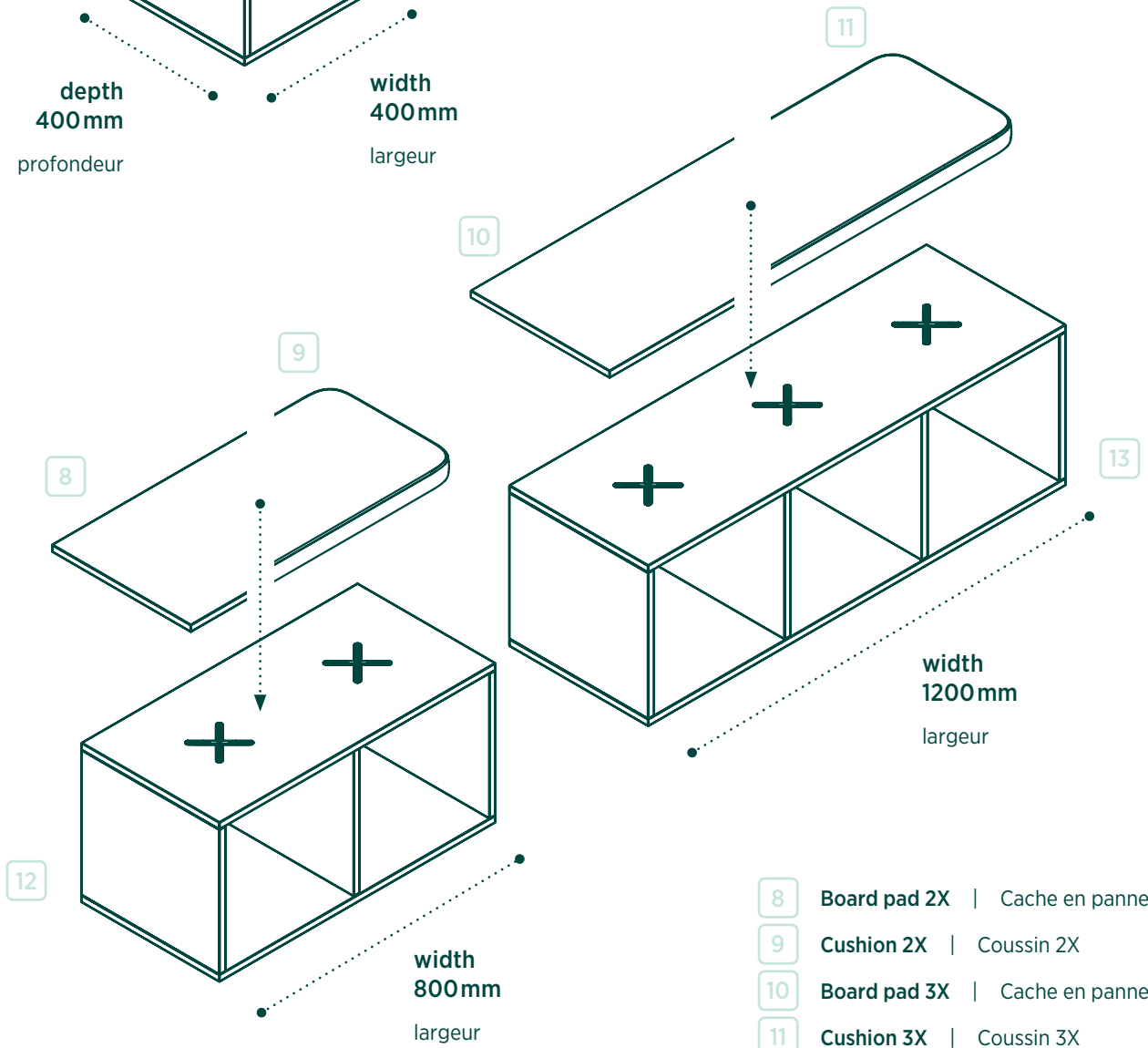
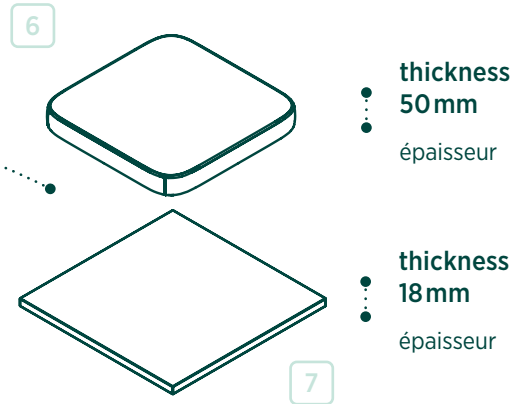
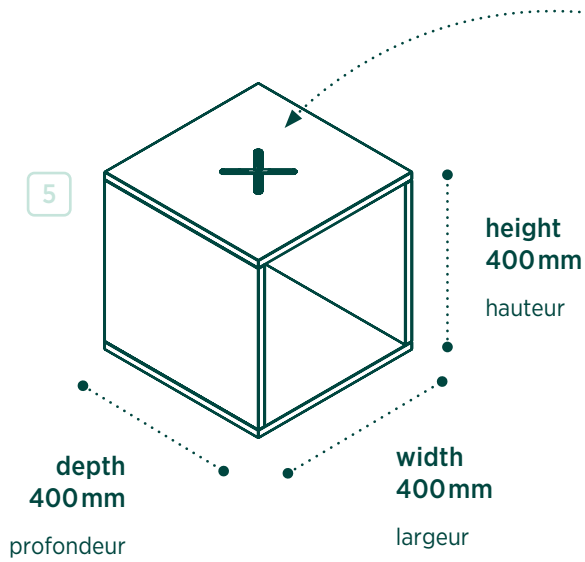

- 8 Board pad 2X | Cache en panneau 2X
- 9 Cushion 2X | Coussin 2X
- 10 Board pad 3X | Cache en panneau 3X
- 11 Cushion 3X | Coussin 3X
- 12 Model 2X | Modèle 2X
- 13 Model 3X | Modèle 3X

# SAMPLE SETS

Exemples des agencements

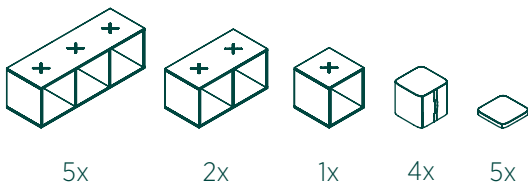
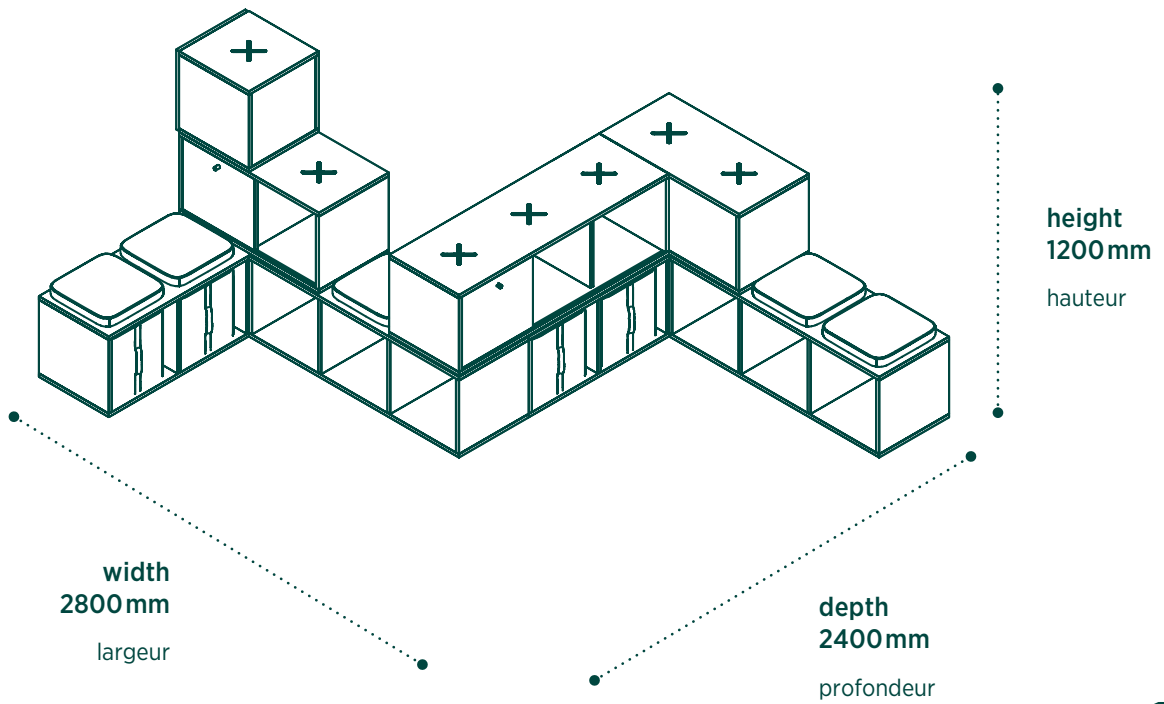

CLICK



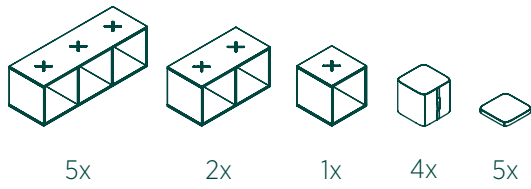

CLICK

2

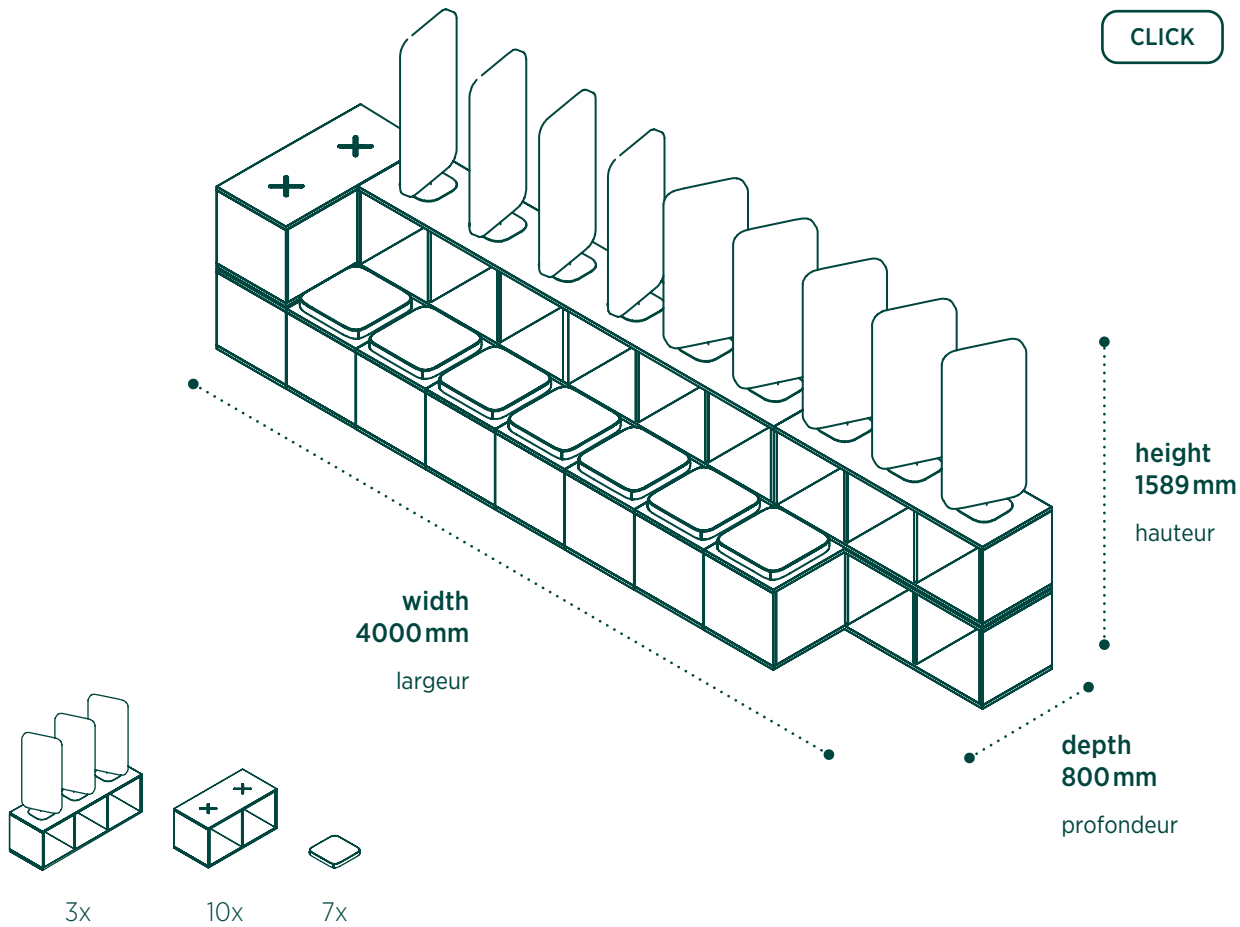
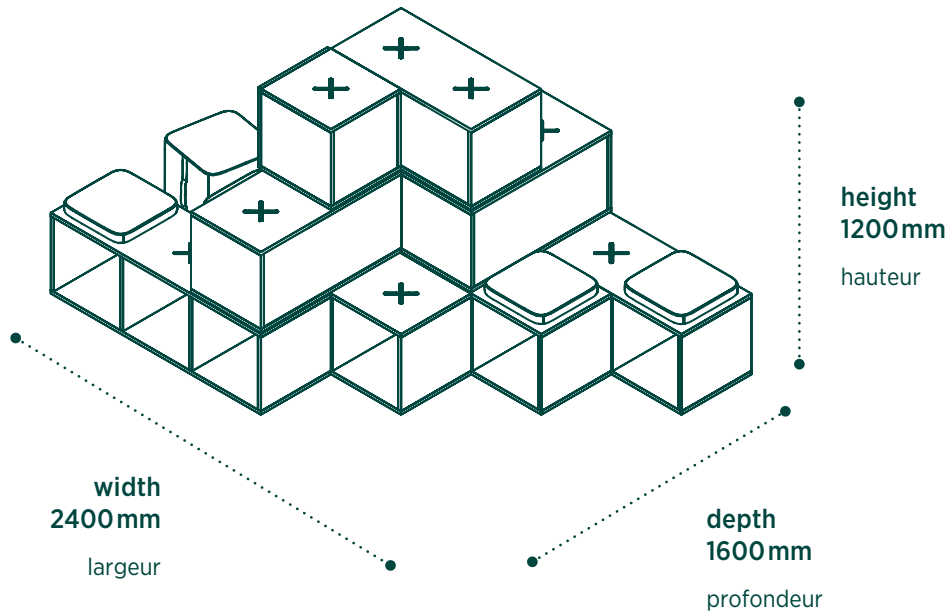

CLICK

3

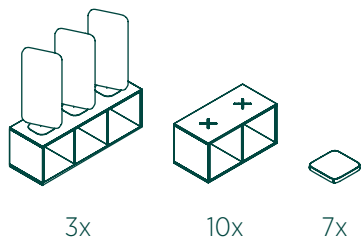

# 4

CLICK

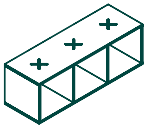
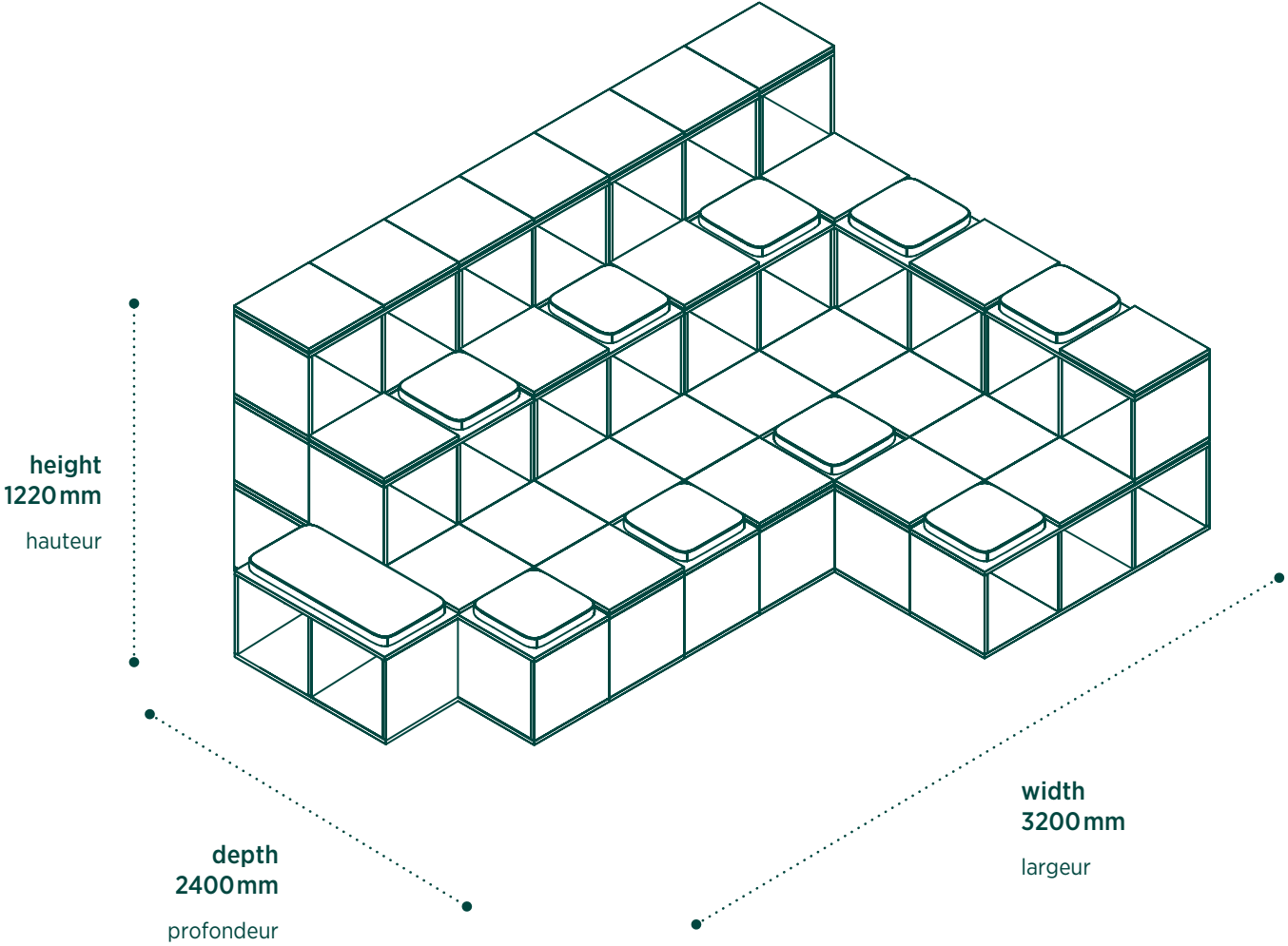

8x



14x



3x



1x



9x



22x

CLICK

# 5

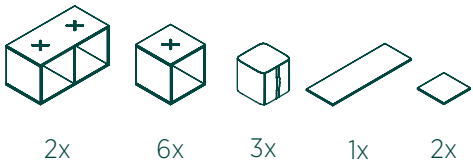
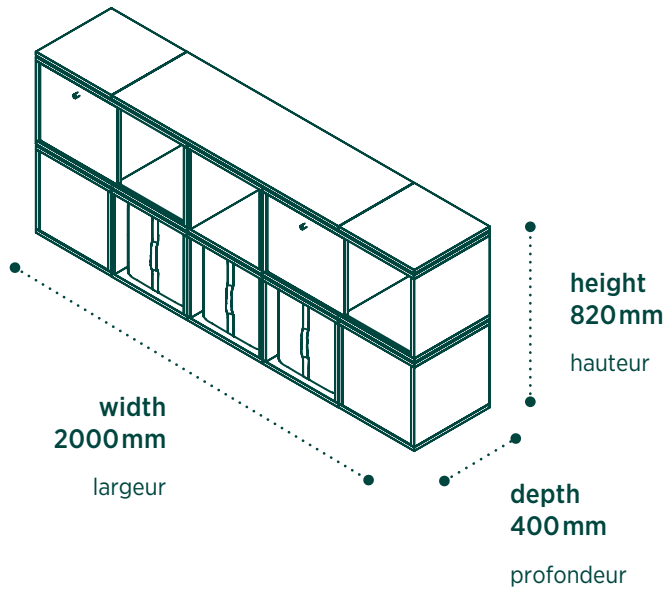
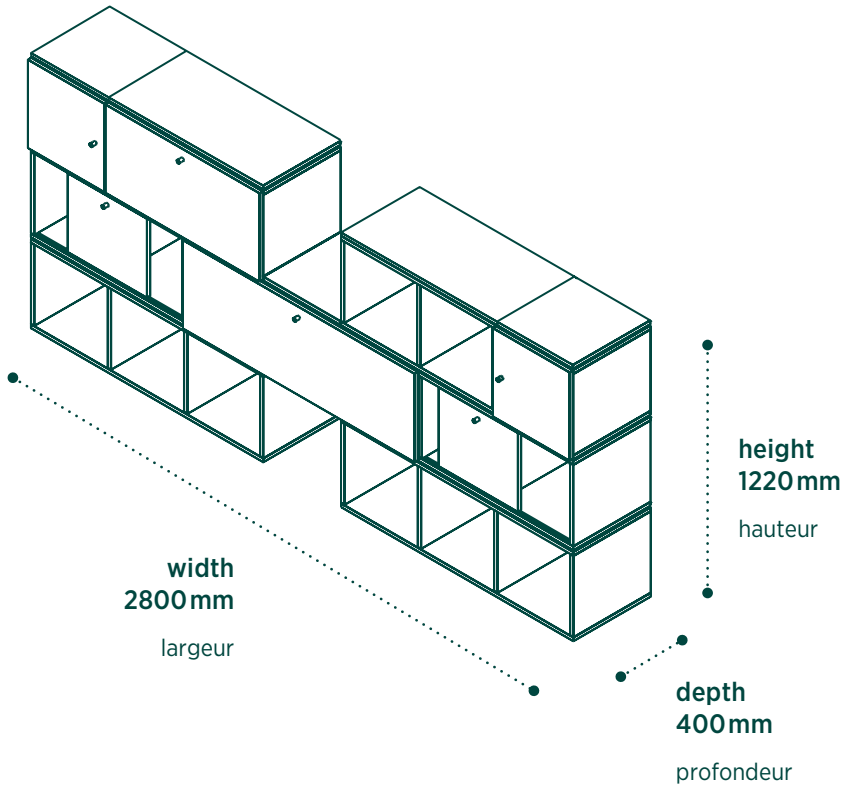
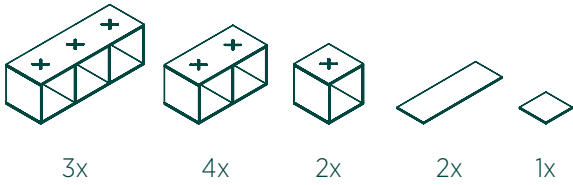

CLICK

# 6

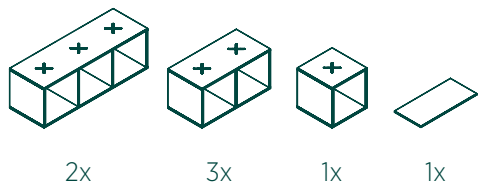

2x

3x

1x

1x

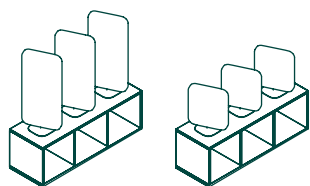

1x

2x

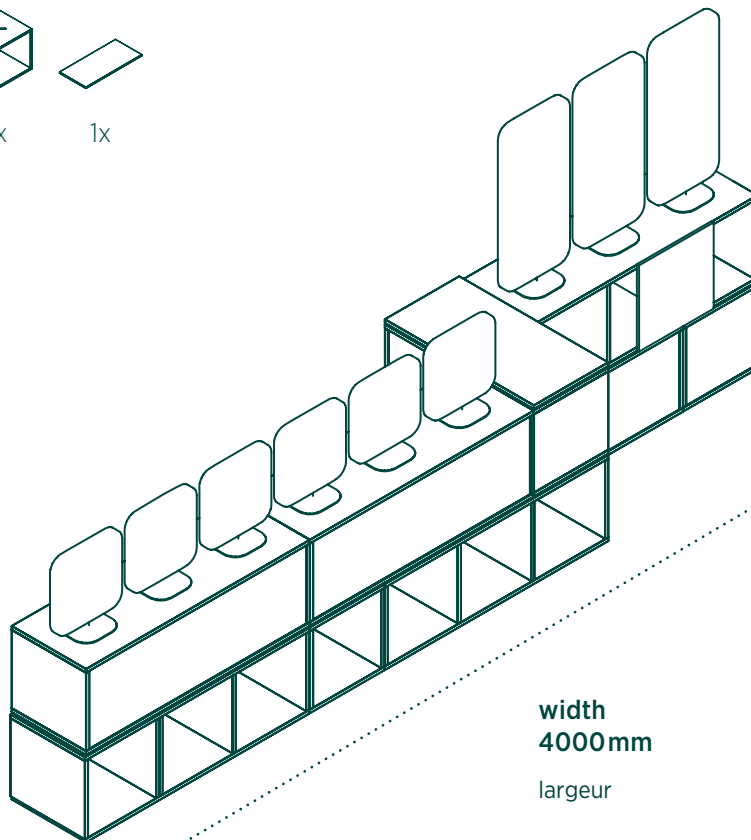

depth  
800mm  
profondeur

width  
4000mm  
largeur

height  
1589mm  
hauteur

CLICK



height  
820mm  
hauteur

depth  
2400mm  
profondeur

width  
2800mm  
largeur

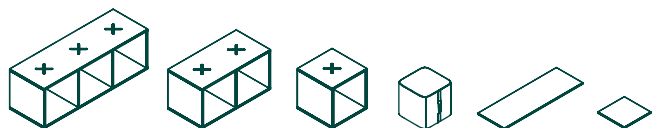

4x

1x

2x

6x

3x

3x

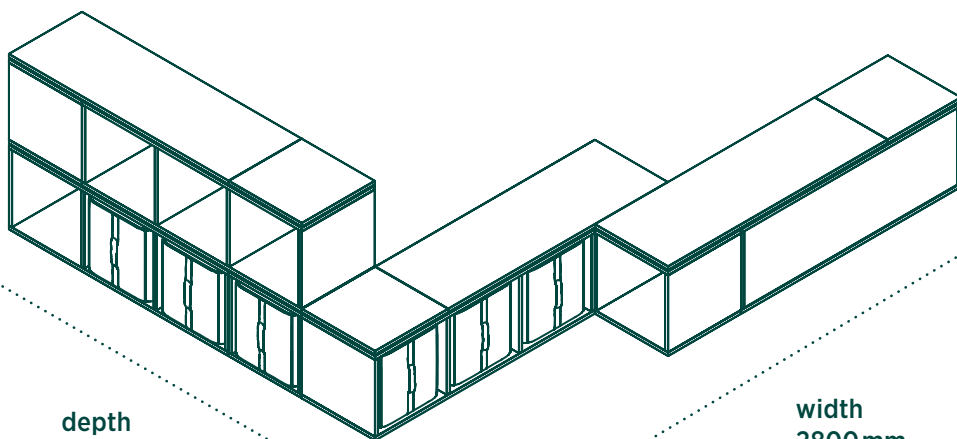

CLICK



CLICK

# 9

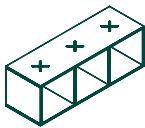
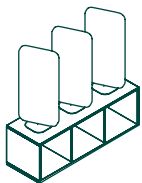
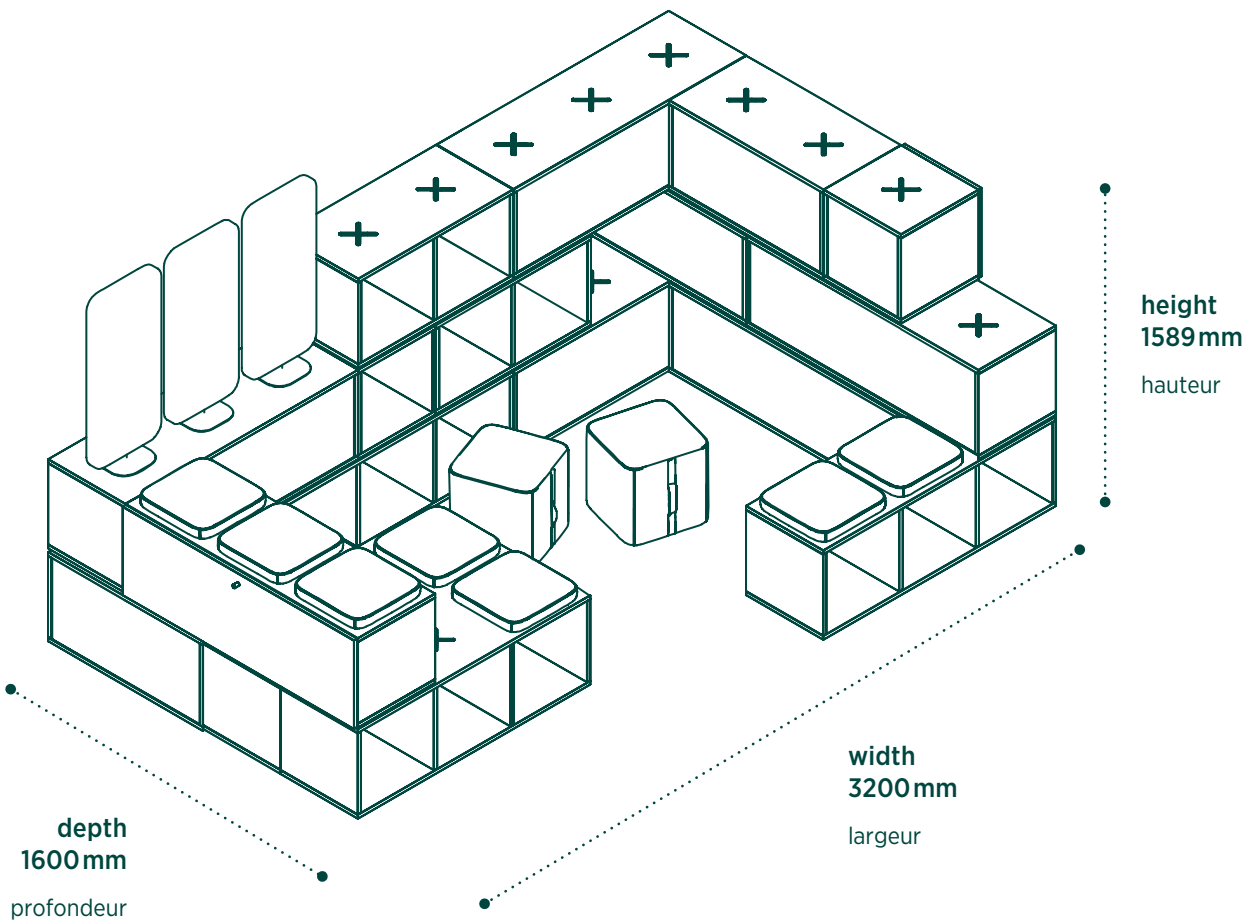

T  
A  
K  
E  
Y  
O  
U  
R  
S  
P  
A  
C  
E  
T  
O  
T  
H  
E

NEW YORK  
NEW YORK

© Copyright 2023 Nowy Styl sp. z o.o.

Nowy Styl sp. z o.o. reserves the right to change the constructional features and finishes of products.

| Nowy Styl sp. z o.o. se réserve le droit de modifier les caractéristiques de construction et les finitions de ses produits.

Note: Colours and patterns illustrated here may vary from the originals.

| Attention : Les coloris réels peuvent légèrement différer des coloris présents dans ce document.

Presented products available in accordance with the market offer.

| La disponibilité de produits selon l'offre du marché correspondant.

Publications of Nowy Styl sp. z o.o.  
Brands and trademarks used herein are the property of NSG TM sp. z o.o.

